

TECHNO  
TECHIPS

**JDP**

Jib Dual Power

**performance**

**FASSI**

[www.fassi.com](http://www.fassi.com)

# CONTROL

**FX500**

Fassi Electronic  
Control

control

**IMC**

Integral  
Machine Control

control

**D850**

Digital Multifunction  
Distributor Bank

control

**FX800**

Fassi Electronic  
Control

control

**ADC**

Automatic  
Dynamic Control

control

**D900**

Digital Multifunction  
Distributor Bank

control

**FSC**

Fassi Stability  
Control

control

**OTC**

Oil Temperature  
Control

control

**S800**

Multifunction  
Distributor Bank

control

**MOL**

Manual  
Outriggers Lock

control

**ME**

Manual Extension

control

**S900**

Multifunction  
Distributor Bank

control

**CPM**

Crane Position  
Monitoring

control

**GV**

Graphic Visualizer

control

**RCH/RCS**

Radio Remote  
Control

control

**AV**

Alphanumeric  
Visualizer

control

# PERFORMANCE

**FS**

Flow Sharing

performance

**XF**

Extra Fast

performance

**PROLINK**

Progressive  
Link

performance

**XP**

Extra Power

performance

**JDP**

Jib Dual Power

performance

**MPES**

Multi Power  
Extension System

performance

**FL**

Full Lift

performance

# STRENGTH

**UHSS**

Ultra High  
Strength Steel

strength

**RPS**

Rack and Pinion  
System

strength

**CQ**

Cast Quality

strength

**FWD**

Fewer Welds  
Design

strength

TECHNICAL  
SOLUTIONS

**FX500**Fassi Electronic  
Control**control****FX500 - Fassi Electronic Control****GB**

A system that electronically controls the load conditions of the crane, of the hydraulic and manual extensions and of the winch, manages the lifting moment with the possibility to activate different work sectors, in relation to the stability condition of the vehicle/crane unit. In addition, it transmits and records the working data.

**FX500 - Fassi Electronic Control****IT**

Esclusivo sistema di controllo elettronico delle condizioni di carico della gru, delle prolunghe idrauliche e manuali e del verricello. Gestisce il momento di sollevamento dando la possibilità di attivare diverse zone di lavoro rispetto alle condizioni di stabilità dell'unità veicolo/gru. Inoltre, trasmette e registra i dati di lavoro.

**FX500 - Fassi Electronic Control****FR**

Système exclusif de contrôle électronique des conditions de charge de la grue, des rallonges hydrauliques et manuelles et du treuil. Il gère le moment de levage en donnant la possibilité d'activer différentes zones de travail par rapport aux conditions de stabilité de l'unité véhicule/grue. De plus, il transmet et enregistre les données de travail.



## **FX500 - Fassi Electronic Control**

DE

Exklusives elektronisches Steuerungssystem für den Belastungszustand des Krans, der Zusatzknickarme und Handauszüge sowie der Winde. Es überwacht das Hubmoment und ermöglicht die Aktivierung unterschiedlicher Arbeitszonen je nach Standfestigkeit der Einheit Fahrzeug/Kran. Es überträgt die Arbeitsdaten und zeichnet sie auf.

## **FX500 - Fassi Electronic Control**

ES

Exclusivo sistema de control electrónico de las condiciones de carga de la grúa, de las prolongas hidráulicas y manuales y del cabrestante. Gestiona el momento de elevación dando la posibilidad de activar distintas zonas de trabajo respecto a las condiciones de estabilidad de la unidad vehículo/grúa. Además, transmite y registra los datos de trabajo.

## **FX500 - Fassi Electronic Control**

NL

Een systeem dat elektronisch de belastingsgraad van de kraan, de hydraulische en mechanische verlengingen en van de lier controleert, het lastmoment beheert met de mogelijkheid om verschillende werksectoren te activeren, in relatie tot de stabiliteitsconditie van de voertuig/kraan combinatie. Daarnaast verzendt en registreert het de werkgegevens.

**FX800**Fassi Electronic  
Control

control

**FX800 - Fassi Electronic Control**

GB

A system that electronically controls the load conditions of the crane, of the hydraulic and manual extensions and of the winch, with technical and functional characteristics suited to specific crane models, especially those designed to provide high or very high operational performance, even in the most difficult and stressful working conditions. Moreover it manages the lifting moment with the possibility to activate different work sectors, in relation to the stability condition of the vehicle/crane unit.

**FX800 - Fassi Electronic Control**

IT

Esclusivo sistema di controllo elettronico delle condizioni di carico della gru, delle prolunghe idrauliche e manuali e del verricello, con caratteristiche tecniche e funzionali adeguate agli specifici modelli di gru, in particolare per quelli che forniscono alte e molto alte prestazioni operative anche nelle condizioni di lavoro più difficili e stressanti. Inoltre gestisce il momento di sollevamento dando la possibilità di attivare diverse zone di lavoro rispetto alle condizioni di stabilità dell'unità veicolo/gru.

**FX800 - Fassi Electronic Control**

FR

Système exclusif de contrôle électronique des conditions de charge de la grue, des rallonges hydrauliques et manuelles et du treuil, avec des caractéristiques techniques et fonctionnelles adaptées aux modèles de grue spécifiques, en particulier pour ceux qui fournissent des performances élevées et très élevées, même dans des conditions de travail plus difficiles et stressantes. De plus, il gère le moment de levage en donnant la possibilité d'activer différentes zones de travail par rapport aux conditions de stabilité de l'unité véhicule/grue.



SONNEN  
TECHNIK

### **FX800 - Fassi Electronic Control**

DE

Exklusives elektronisches Steuerungssystem für den Belastungszustand des Krans, der Zusatzknickarme und Handauszüge sowie der Winde, dessen technische Voraussetzungen und Funktionen besonders für Kranmodelle geeignet sind, die selbst in schwierigsten und stressreichen Situationen hohe und sehr hohe Arbeitsleistungen erbringen. Es überwacht zudem das Hubmoment und ermöglicht die Aktivierung unterschiedlicher Arbeitszonen je nach Standfestigkeit der Einheit Fahrzeug/Kran.

### **FX800 - Fassi Electronic Control**

ES

Exclusivo sistema de control electrónico de las condiciones de carga de la grúa, de las prolongas hidráulicas y manuales y del cabrestante, con unas características técnicas y funcionales adecuadas para los modelos específicos de grúa, en particular para los que proporcionan altas y muy altas prestaciones operativas, incluso en las condiciones de trabajo más difíciles y estresantes. Además, gestiona el momento de elevación dando la posibilidad de activar distintas zonas de trabajo respecto a las condiciones de estabilidad de la unidad vehículo/grúa.

### **FX800 - Fassi Electronic Control**

NL

Een systeem dat elektronisch de belastingsgraad van de kraan, de hydraulische en mechanische verlengingen en van de lier controleert, met technische en functionele eigenschappen geschikt voor specifieke kraanmodellen, vooral die bedoeld zijn voor hoge of zeer hoge operationele prestaties, zelfs in de meest moeilijke en stressvolle werkomstandigheden. Bovendien beheert het, het lastmoment met de mogelijkheid om verschillende werksectoren te activeren, in relatie tot de stabiliteitsconditie van de voertuig/kraan combinatie.



## MOL

Manual  
Outriggers Lock

control

### MOL - Manual Outriggers Lock

GB

A security system that detects the engagement of the safety latch of the primary locking pin of side manually extendable outrigger supports, at rest in the transport position. It is completed by a visualizer with visual and acoustic alarm, to install on the dashboard of the vehicle cab.

### MOL - Manual Outriggers Lock

IT

Sistema di controllo che segnala il corretto bloccaggio dei perni primari di fermo dei supporti estensioni laterali stabilizzatori di tipo manuale, è completato da un pannello di segnalazione con allarme visivo e sonoro installabile sul cruscotto della cabina del veicolo.

### MOL - Manual Outriggers Lock

FR

Système de contrôle qui signale le blocage correct des axes d'arrêt des supports des extensions latérales des stabilisateurs de type manuel en position de transport et il est complété par un petit panneau de signalisation avec alarme visuel et acoustique qui sera installé sur le tableau de bord de la cabine du véhicule.





## **MOL - Manual Outriggers Lock**

DE

Steuerungssystem, das anzeigt, ob die Verriegelungen für die manuellen seitlichen Abstützverbreiterungen korrekt funktionieren. Diese Informationen werden an einer akustischen und optischen Anzeige, die am Armaturenbrett angebracht wird, angezeigt.

## **MOL - Manual Outriggers Lock**

ES

Sistema de control que indica el correcto bloqueo de los pernos de bloqueo de los soportes de las extensiones laterales de los estabilizadores de tipo manual en posición de transporte, viene completado con un pequeño panel de señalización con alarma visual y acústico, que se instala en el tablero de la cabina del vehículo.

## **MOL - Manual Outriggers Lock**

NL

Een veiligheidssysteem welke de juiste positie van de veiligheidspal van de zijdelingse borgpennen van de handmatig uitschuifbare steunpoten detecteert, in de ruststand tijdens transportpositie. Het wordt gecompliceerd door een visueel paneel met visueel en akoestisch alarm, te installeren op het dashboard in de voertuigcabine.



## CPM

Crane Position Monitoring

control

### CPM - Crane Position Monitoring

GB

A security system that detects if the lateral extension supports of the outriggers are fully retracted, both for manually and hydraulically extendable outrigger supports. Linked to the height check system of the crane, at rest in the transport position, it is completed by a visualizer with visual and acoustic alarm, to install on the dashboard of the vehicle cab.

### CPM - Crane Position Monitoring

IT

Sistema di controllo che verifica il completo rientro dei supporti estensione laterale stabilizzatori, sia nella versione manuale che idraulica. Abbinabile al sistema di verifica altezza gru a riposo in posizione di trasporto, è completato da un pannello di segnalazione con allarme visivo e sonoro, installabile sul cruscotto della cabina del veicolo.

### CPM - Crane Position Monitoring

FR

Système de contrôle qui contrôle la rentrée complète des supports des extensions latérales des stabilisateurs, aussi bien dans la version manuelle qu'hydraulique. Il est associé au système de vérification de la hauteur en gabarit de la grue au repos en position de transport et il est complété par un petit panneau de signalisation avec alarme visuel et acoustique qui peut être installé sur le tableau de bord de la cabine du véhicule.



## CPM - Crane Position Monitoring

DE

Sicherheitssystem, das anzeigt, ob die manuellen oder hydraulischen Abstützverbreiterungen komplett eingefahren sind. Die Höhenkontrolle, welche die Höhe des Krans in Ablageposition kontrolliert, ist in diesem System mit eingebunden. Diese Informationen werden an einer akustischen und optischen Anzeige, die am Armaturenbrett angebracht wird, angezeigt.

## CPM - Crane Position Monitoring

ES

Sistema de control que verifica el recogido completo de los soportes de las extensiones laterales de los estabilizadores tanto en la versión manual como hidráulica. Acoplable al sistema de comprobación de altura de la grúa en reposo en posición de transporte, viene completado con un pequeño panel de señalización con alarma visual y acústico, instalable en el salpicadero de la cabina del vehículo.

## CPM - Crane Position Monitoring

NL

Een beveiligingssysteem dat detecteert of de laterale uitschuifbare steunpootbalken van de steunpoten volledig zijn ingeschoven, voor zowel handmatig als hydraulisch uitschuifbare steunpootbalken. Verbonden met het hoogte controlesysteem van de kraan, in rust in de vervoerspositie, wordt het gecompleteerd met een visueel paneel met visueel en akoestisch alarm, welke geïnstalleerd kan worden op het dashboard in de cabine van het voertuig.

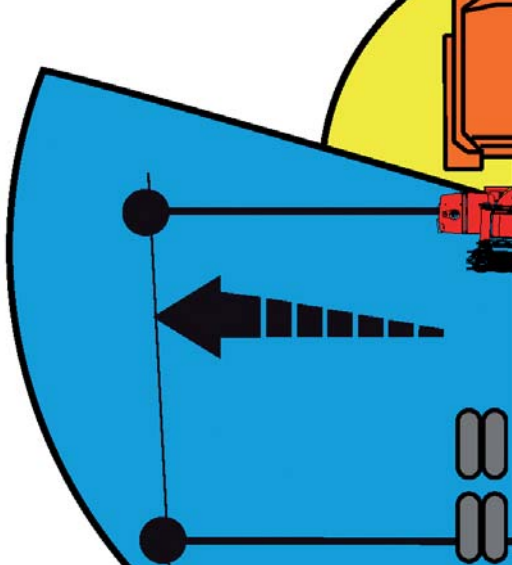

### FSC - Fassi Stability Control

GB

A Fassi system that continuously monitor and ensure the ideal crane working conditions versus the vehicle/crane stability, based on the position of the lateral extension supports of the outriggers. The system is available in 3 versions: L (Low), M (Medium) and S (Super) characterized by different design and functionality to suite all possible configuration of all the different crane models.

### FSC - Fassi Stability Control

IT

Sistema esclusivo Fassi a controllo continuo per assicurare le condizioni ideali di utilizzo della gru nel pieno rispetto della stabilità del veicolo, in dipendenza della fuoriuscita dei supporti allargamento laterale stabilizzatori. Viene fornito in 3 varianti: L (Low), M (Medium) e S (Super) che si diversificano tra di loro per caratteristiche di allestimento e funzionali in dipendenza dell'abbinamento agli allestimenti dei diversi modelli di gru.

### FSC - Fassi Stability Control

FR

Système exclusif Fassi à commande continue permettant de garantir les conditions idéales d'utilisation de la grue dans le respect total de la stabilité du véhicule, après la sortie des supports d'écartement latéral des stabilisateurs. Il est proposé en 3 variantes : L (Low), M (Medium) et S (Super) qui se distinguent les uns des autres au niveau conceptuel et fonctionnel afin de répondre à toutes les configurations possibles des différents modèles de grue.

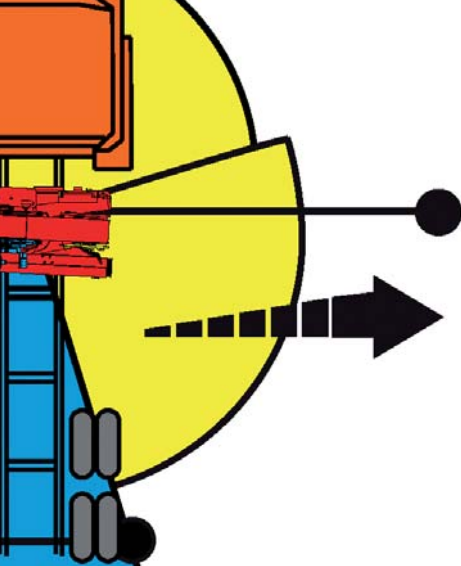

## FSC - Fassi Stability Control

DE

Exklusives Fassi-Steuerungssystem mit permanenter Überwachungsfunktion zur Sicherstellung der idealen Kranbedienung unter Berücksichtigung der Stabilität des Fahrzeugs abhängig vom Ausfahren der Abstützverbreiterungen. Lieferbar in den drei Varianten L (Low), M (Medium) und S (Super), die sich untereinander in Konzeption und Funktion unterscheiden und sich damit für alle möglichen Konfigurationen der verschiedenen Kranmodelle eignen.

## FSC - Fassi Stability Control

ES

Sistema exclusivo Fassi de control continuo para garantizar las condiciones ideales de utilización de la grúa, respetando plenamente la estabilidad del vehículo, al producirse la salida de los soportes de extensión lateral de los estabilizadores. Existe en 3 variantes: L (Low), M (Medium) y S (Super), que se diversifican entre sí en el proyecto y la función para satisfacer todas las configuraciones posibles de los distintos modelos de grúa.

## FSC - Fassi Stability Control

NL

En Fassi systeem dat voortdurend controleert en zorgt voor de ideale arbeidsomstandigheden van de kraan versus de stabiliteit van de voertuig/kraan combinatie, gebaseerd op de laterale extensie van de uitschuifbalken van de steunpoten. Het systeem is beschikbaar in 3 versies: L (Licht), M (Medium) en S (Super) gekenmerkt door verschillend design en functionaliteit, om zo te voorzien in alle mogelijke configuraties voor alle verschillende kraanmodellen.

**IMC**Integral  
Machine Control**control****IMC - Integral Machine Control****GB**

It is the digital brain of the Fassi cranes which, through sophisticated electronics, in addition to the crane control systems, manages the best operating conditions to ensure the optimal machine performance and control applicable to all the work conditions. It uses a Can bus communication system between the peripheral sensors.

**IMC - Integral Machine Control****IT**

innovativo sistema di controllo integrale, è il cervello digitale delle gru Fassi che, attraverso un'elettronica sofisticata, coordina e gestisce, oltre alle sicurezze presenti sulla gru, le migliori condizioni operative per assicurare prestazioni e controllo macchina ottimali rispetto alle situazioni di lavoro. Si avvale di un sistema di comunicazione Can bus tra i sensori periferici del sistema.

**IMC - Integral Machine Control****FR**

Système de contrôle intégral novateur, c'est le cerveau numérique des grues Fassi qui, par le biais d'une électronique sophistiquée, coordonne et gère non seulement la sécurité de la grue, mais aussi la qualité des conditions opérationnelles optimales afin de garantir des performances et un contrôle de la machine optimum par rapport aux situations de travail. Il fait appel à un système de communication de Can bus entre les capteurs périphériques du dispositif.

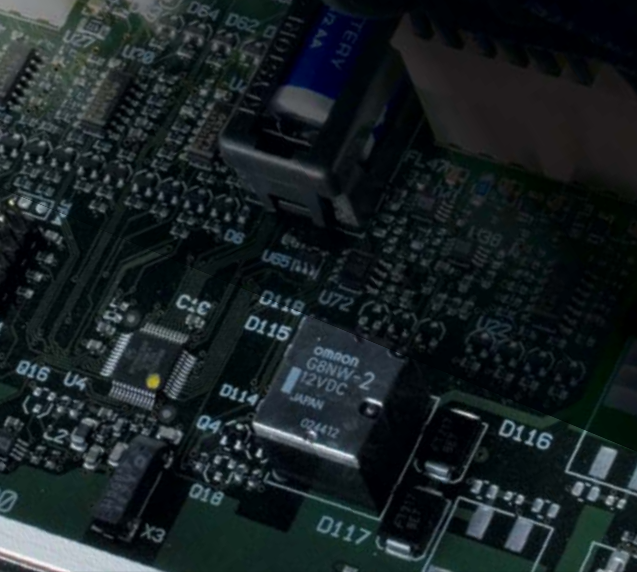

SMART  
TECH  
SOLUTIONS

## IMC - Integral Machine Control

DE

innovatives integriertes Steuerungssystem. Es ist das digitale Gehirn der Fassi-Krane und koordiniert und verwaltet mit seiner ausgeklügelten Elektronik nicht nur die Sicherheitsbedingungen des Krans, sondern sorgt auch für die besten Arbeitsbedingungen, damit in jeder Situation ein optimales Verhältnis von Leistung und Kontrolle über die Maschine gewährleistet wird. Die Kommunikation zwischen den peripheren Sensoren erfolgt über ein Canbus-System.

## IMC - Integral Machine Control

ES

Innovador sistema de control integral, es el cerebro digital de la grúa Fassi que, mediante una electrónica sofisticada, coordina y gestiona, además de los dispositivos de seguridad presentes en la grúa, las mejores condiciones operativas para garantizar unas prestaciones y un control de la máquina óptimos en las situaciones de trabajo. Utiliza un sistema de comunicación Can-Bus entre los sensores periféricos del sistema.

## IMC - Integral Machine Control

NL

Het zijn de digitale hersenen van de Fassi kranen die, d.m.v. geavanceerde elektronica, naast de controlesystemen van de kraan, de beste bedrijfsomstandigheden beheren om de optimale prestaties van de machine te garanderen en toegepaste controle op alle werkvoorwaarden te waarborgen. Het maakt gebruik van een Can-bus communicatie tussen de perifere sensoren.

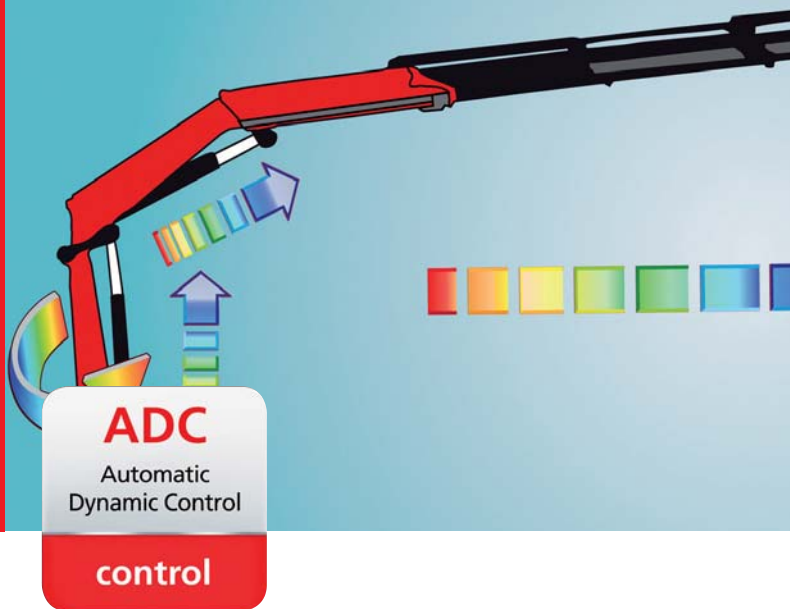

### ADC - Automatic Dynamic Control

GB

A control system developed by Fassi automatically controlling the dynamics of all the crane functions maximizing the speed of movement depending on the handled load, allowing only controlled movements and minimizing the structural stress on both the crane and the frame/sub frame of the vehicle.

### ADC - Automatic Dynamic Control

IT

Dispositivo di controllo automatico della dinamica sviluppato da Fassi, effettua il controllo della dinamica su tutte le funzioni della gru massimizzando la velocità di movimento in funzione del carico manovrato, realizzando movimentazioni sempre ben controllate e riducendo al minimo le sollecitazioni strutturali sulla gru e sul telaio/controltelaio del veicolo.

### ADC - Automatic Dynamic Control

FR

Dispositif de contrôle automatique de la dynamique, développé par Fassi, il effectue le contrôle de la dynamique sur toute les fonctions de la grue en augmentant la rapidité de mouvement selon la charge manœuvrée, en réalisant des manutentions toujours parfaitement contrôlées et en réduisant au minimum les sollicitations structurelles sur la grue et sur le châssis/faux-châssis du véhicule.



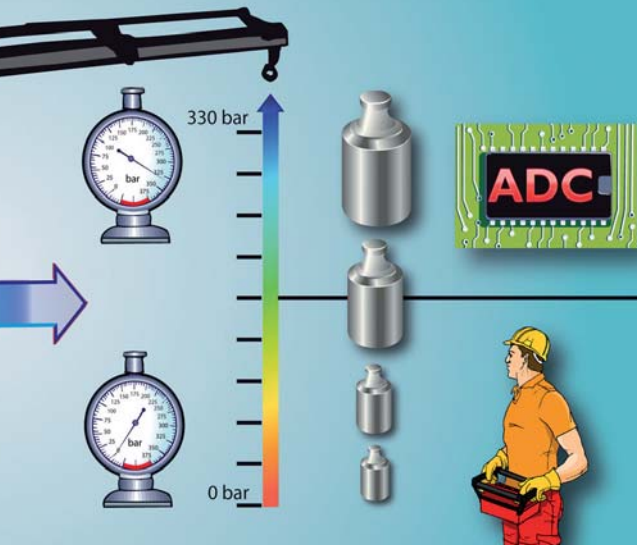

### ADC - Automatic Dynamic Control

DE

Automatische, von Fassi entwickelte Steuerungsvorrichtung zur Überwachung der Dynamik sämtlicher Kranfunktionen und Optimierung der Bewegungsgeschwindigkeit im Verhältnis zur manövrierten Last. Die Bewegungen können so stets kontrolliert ablaufen und die Belastungen für die Strukturen des Krans und des Fahrzeugrahmens/Hilfsrahmens werden so gering wie möglich gehalten.

### ADC - Automatic Dynamic Control

ES

Dispositivo de control automático de la dinámica, desarrollado por Fassi, que efectúa el control de la dinámica en todas las funciones de la grúa, maximizando la velocidad de movimiento en función de la carga maniobrada, realizando movimientos siempre bien controlados y reduciendo al mínimo los esfuerzos estructurales en la grúa y el chasis/falso chasis del vehículo.

### ADC - Automatic Dynamic Control

NL

Een controlesysteem, ontwikkeld door Fassi, welke automatisch de dynamiek van alle kraanfuncties controleert, de snelheid van de kraanfuncties maximaliseert afhankelijk van de, te behandelen, last, alleen gecontroleerde bewegingen toestaand en de belasting op de structurele componenten van zowel de kraan alsook de truck/hulpchassis combinatie minimaliseert.

**OTC**Oil Temperature  
Control**control****OTC - Oil Temperature Control****GB**

Temperature control device electronically controlled, thanks to the analog temperature sensor fitted inside the oil cooler, is capable of maintaining an optimal temperature of the hydraulic system even in the most stressful condition of use. The temperature value is shown on the user control panel and radio control handle display.

**OTC - Oil Temperature Control****IT**

è il dispositivo termoregolatore a controllo elettronico della temperatura dell'olio. Grazie all'interfacciamento del sensore di temperatura analogico posto all'interno allo scambiatore di calore con la logica elettronica a bordo gru, è capace di mantenere l'ottimale temperatura dei circuiti oleodinamici anche nelle condizioni di utilizzo gru più stressanti. Il valore della temperatura in essere appare sui display della pulsantiera radiocomando e del pannello utente.

**OTC - Oil Temperature Control****FR**

Il s'agit du dispositif thermorégulateur à commande électronique de la température de l'huile. Grâce au couplage du capteur de température analogique installé dans l'échangeur thermique avec la logique électronique embarquée dans la grue, il peut maintenir la température optimale des circuits oléodynamiques, même dans les conditions d'utilisation de la grue les plus stressantes. La valeur de la température s'affiche sur les écrans du tableau de radiocommande et du panneau d'utilisateur.



## OTC - Oil Temperature Control

DE

Ein Temperaturregler für die elektronische Überwachung der Öltemperatur. Dank der Schnittstelle zwischen dem analogen Temperatursensor im Inneren des Ölkühlers und dem elektronischen Gehirn an Bord des Krans ist er in der Lage, die optimale Temperatur der Hydraulikkreise selbst unter schwierigsten Arbeitssituationen mit dem Kran aufrechtzuerhalten. Die Angabe der aktuellen Temperatur erscheint auf den Displays der Fernbedienung und der Bedientafel.

## OTC - Oil Temperature Control

ES

Es el dispositivo termostático de control electrónico de la temperatura del aceite. Gracias a la interconexión del sensor de temperatura analógico situado dentro del radiador de aceite con la lógica electrónica a bordo de la grúa, mantiene la óptima temperatura de los circuitos oleodinámicos incluso en las condiciones de utilización de la grúa más estresantes. El valor de la temperatura existente aparece en las pantallas de la botonera del radiocomando y del panel del usuario.

## OTC - Oil Temperature Control

NL

Temperatuur controle voorziening, elektronisch gecontroleerd dankzij de analoge temperatuursensor gemonteerd in de oliekoeler, is het in staat om de optimale temperatuur van het hydraulische systeem te handhaven, zelfs in de meest stressvolle gebruikscondities. De temperatuur wordt weergegeven op het gebruikerspaneel en op de display van de radiografische afstandsbediening.

**D850**Digital Multifunction  
Distributor Bank

control

**D850 - Digital Multifunction Distributor Bank**

GB

Multifunction hydraulic distributor bank with digital anti-saturation system that manages the oil delivered by the pump proportionally among all the functions that require it, thereby ensuring a perfect multifunction and proportional operation.

**D850 - Digital Multifunction Distributor Bank**

IT

Distributore idraulico multifunzione digitale con sistema antisaturazione "flow sharing", che gestisce proporzionalmente la quantità d'olio da inviare alle diverse funzioni in utilizzo contemporaneo, per garantire la perfetta multifunzionalità del distributore.

**D850 - Digital Multifunction Distributor Bank**

FR

Distributeur hydraulique multifonction numérique avec système antisaturation « partage de débit », il gère proportionnellement la quantité d'huile à envoyer aux différentes fonctions utilisées simultanément afin de garantir la multifonctionnalité parfaite du distributeur.



SAATCHI  
TECHNOLOGY

### **D850 - Digital Multifunction Distributor Bank**

DE

Digitaler hydraulischer Multifunktionssteuerblock, der mit dem Sättigungsschutzsystem „Flow Sharing“ ausgestattet ist. Dadurch wird die Ölmenge proportional auf alle gleichzeitig genutzten Funktionselemente verteilt und gewährleistet so die perfekte Multifunktionalität des Steuerblocks.

### **D850 - Digital Multifunction Distributor Bank**

ES

Distribuidor hidráulico multifunción digital con sistema antisaturación "flow sharing", que gestiona proporcionalmente la cantidad de aceite que debe enviarse a las distintas funciones que se utilizan al mismo tiempo para garantizar la perfecta multifuncionalidad del distribuidor.

### **D850 - Digital Multifunction Distributor Bank**

NL

Multifunctioneel hydraulisch ventielblok met digitaal anti-verzadigingssysteem, dat de olie, geleverd door de pomp, proportioneel verdeeld over alle functies die het nodig hebben, daarmee de perfecte multifunctionele en proportionele bediening garanderend.

**D900**Digital Multifunction  
Distributor Bank**control****D900 - Digital Multifunction Distributor Bank****GB**

High performances multifunction compensated hydraulic distributor bank with digital anti-saturation system thereby ensuring a superlative multifunction and proportional operation. Coupled with the Fassi XF (Extra Fast) system, it guarantees an extraordinary fluidity and speed of action.

**D900 - Digital Multifunction Distributor Bank****IT**

Distributore idraulico compensato multifunzione digitale ad alto litraggio, con sistema antisaturazione "flow sharing" che garantisce una multifunzionalità superlativa. Abbinato al sistema Fassi XF (Extra Fast) garantisce straordinaria fluidità e rapidità d'azione.

**D900 - Digital Multifunction Distributor Bank****FR**

Distributeur hydraulique compensé multifonction numérique à litrage supérieure, avec système antisaturation « partage de débit », il garantit une multifonctionnalité exceptionnelle. Associé au système Fassi XF (Extra-rapide), il offre également une fluidité et une rapidité d'action extraordinaire.



## **D900 - Digital Multifunction Distributor Bank**

DE

Digitaler hydraulischer Multifunktionssteuerblock mit Druckentlastungsventil und großer Durchflusskapazität, ausgestattet mit dem "Flow Sharing"-System, das für Multifunktionalität der Superlative steht. In Kombination mit dem Fassi-System XF (Extra Fast) gewährleistet es extrem flüssige und schnelle Bewegungen.

## **D900 - Digital Multifunction Distributor Bank**

ES

Distribuidor hidráulico compensado multifunción digital de alta capacidad, con sistema antisaturación "flow sharing", que garantiza una multifuncionalidad superlativa. Acoplado al sistema Fassi XF (Extra Fast) garantiza una extraordinaria fluidez y rapidez de acción.

## **D900 - Digital Multifunction Distributor Bank**

NL

Hoog presterend multifunctioneel gecompenseerd hydraulisch ventielblok met digital anti-verzadigingssysteem, daarmee een superlatieve multifunctionele en proportionele bediening garanderend. In combinatie met het Fassi XF (Extra Fast) system garandeert het een buitengewone vloeiende en snelle werking.

**RCH/RCS**Radio Remote  
Control**control****RCH/RCS - Radio Remote Control**

GB

The new-generation digital radio remote control, exclusively compatible with the Fassi product, with wide graphic display to remotely control the functions of the crane and, optionally, the vehicle and the outriggers. It automatically researches the available frequency and allows for continuous interaction between operator and crane.

**RCH/RCS - Radio Remote Control**

IT

Radiocomando digitale di nuova generazione esclusivamente abbinabile al prodotto Fassi, con ampio display grafico, per il controllo a distanza delle funzioni della gru e su richiesta anche delle opzioni sul veicolo e degli stabilizzatori. Ricerca automatica della migliore frequenza disponibile tra quelle selezionabili e comunicazione bidirezionale che permette una continua interazione tra operatore e gru.

**RCH/RCS - Radio Remote Control**

FR

Radiocommande numérique de nouvelle génération pouvant être uniquement associée au produit Fassi, elle est dotée d'un grand écran graphique permettant de contrôler à distance les fonctions de la grue, mais aussi les options du véhicule et les stabilisateurs (sur demande). Recherche automatique de la meilleur fréquence disponible entre les fréquences sélectionnables et la communication bidirectionnelle qui permet une interaction continue entre l'opérateur et la grue.





## **RCH/RCS - Radio Remote Control**

DE

Digitale Funkfernsteuerung der neuen Generation, ausschließlich mit Fassi-Kranen einsetzbar, mit großzügigem grafischem Display, für die Fernsteuerung der Kranfunktionen und auf Wunsch der Fahrzeug- und Abstützoptionen. Automatische Suche der besten verfügbaren Frequenz und dank zweiseitig gerichteter Kommunikation ständige Interaktion zwischen Bediener und Kran.

## **RCH/RCS - Radio Remote Control**

ES

Radiocomando digital de nueva generación que se acopla exclusivamente al producto Fassi, con una amplia pantalla gráfica, para el control a distancia de las funciones de la grúa y, previa petición, también de los estabilizadores y de las opciones en el vehículo. Búsqueda automática de la mejor frecuencia disponible entre las seleccionables y comunicación bidireccional que permite una continua interacción entre operador y grúa.

## **RCH/RCS - Radio Remote Control**

NL

De nieuwe generatie radiografische afstandsbediening, uitsluitend compatibel met het Fassi product, met een brede grafische display om op afstand de functies van de kraan en, optioneel, het voertuig en de steunpoten te beheren. Het onderzoekt automatisch de beschikbare frequentie en staat voor continue interactie tussen de machinist en de kraan.

**S800**Multifunction  
Distributor Bank**control****S800 - Multifunction Distributor Bank****GB**

Multifunction distributor bank ideal for the application on small-medium range cranes, with specific spools set up in relation with the characteristics of the crane functions.

**S800 - Multifunction Distributor Bank****IT**

Distributore idraulico multifunzione ideale per l'applicazione sulle gru della gamma medio/piccola, con alberini calibrati rispetto alle caratteristiche delle diverse funzioni della gru.

**S800 - Multifunction Distributor Bank****FR**

Distributeur hydraulique multifonction idéal pour l'application sur les grues de la gamme moyenne/petite, avec des axes calibrés en fonction des caractéristiques des différentes fonctions de la grue.

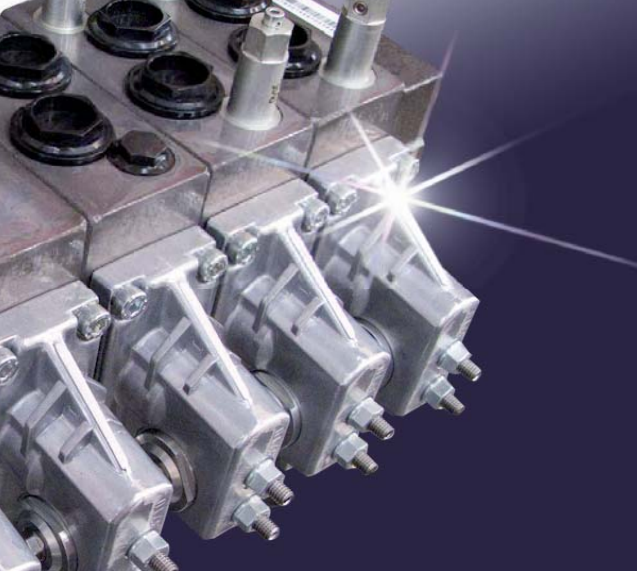

SAATCHI  
TECHNOL

### **S800 - Multifunction Distributor Bank**

DE

Hydraulischer Multifunktionssteuerblock, ideal für den Einsatz in Kranen des mittleren und kleinen Segments. Er verfügt über kalibrierte Schieber, je nach den Eigenschaften der verschiedenen Kranfunktionen.

### **S800 - Multifunction Distributor Bank**

ES

Distribuidor hidráulico multifunción ideal para su aplicación en las grúas de la gama media/pequeña, con ejes calibrados respecto a las características de las distintas funciones de la grúa.

### **S800 - Multifunction Distributor Bank**

NL

Multifunctioneel ventielblok, ideaal voor de lichte - medium range kranen, met specifieke opzet van de plunjers samenhangend met de karakteristieken van de kraanfuncties.

**S900****Multifunction  
Distributor Bank****control****S900 - Multifunction Distributor Bank****GB**

High performances multifunction compensated distributor bank with very high "load-sensing" proportional multifunction ability; all crane functions are perfectly controlled, proportional and smooth. Ideal for the application on heavy range cranes.

**S900 - Multifunction Distributor Bank****IT**

Distributore idraulico multifunzione "load-sensing" ad alte prestazioni con elevate caratteristiche di proporzionalità e multifunzionalità; tutti i movimenti della gru risultano perfettamente controllati, proporzionali e docili. Ideale per l'applicazione su gru della gamma alta.

**S900 - Multifunction Distributor Bank****FR**

Distributeur hydraulique compensé multifonction de « détection de la charge » à haute performance, avec des caractéristiques de proportionnalité et de multifonctionnalité élevées. Tous les mouvements de la grue sont parfaitement contrôlés, proportionnels et dociles. Idéal pour une application sur les grues de la gamme haute.

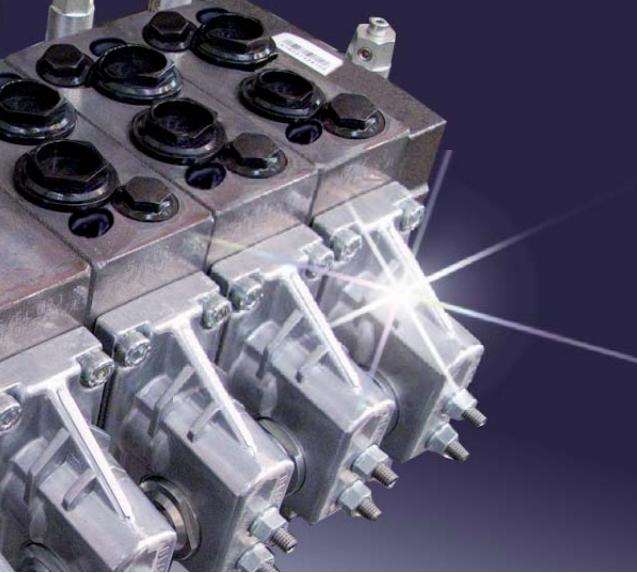

### **S900 - Multifunction Distributor Bank**

DE

Hydraulischer multifunktionaler Steuerblock mit LS-Druckentlastungsventil, ("load-sensing") mit hoher Leistungsfähigkeit, großem Koordinationvermögen und Multifunktionalität. Alle Kranbewegungen laufen völlig kontrolliert, im richtigen Verhältnis zueinander und geschmeidig ab. Ideal für die Anwendung auf großen Kranen.

### **S900 - Multifunction Distributor Bank**

ES

Distribuidor hidráulico multifunción compensado "load-sensing" de altas prestaciones con elevadas características de proporcionalidad y multifuncionalidad; todos los movimientos de la grúa resultan perfectamente controlados, proporcionales y dóciles. Ideal para su aplicación en grúas de la gama alta.

### **S900 - Multifunction Distributor Bank**

NL

Hoog presterend multifunctioneel gecompenseerd hydraulisch ventielblok met zeer hoog "load-sensing" proportioneel, multifunctioneel, vermogen; alle functies van de kraan zijn perfect te beheersen, proportioneel en geleidelijk. Ideaal voor de toepassing op de zware kraanrange.

**ME**

Manual Extension

**control****ME - Manual Extension****GB**

Fassi designed, developed and patented system which, combined with the electronic systems FX500 and FX800, uses a dedicated software to decide whether the load applied to the manual extension can be lifted or not, with reference to the foreseen loads. The system also provides the evaluation of the applied load.

**ME - Manual Extension****IT**

Sistema studiato, sviluppato e brevettato da Fassi che, abbinato ai propri sistemi elettronici FX500 e FX800 ed usando un software dedicato, decide se il carico applicato alla prolunga manuale può o non può essere sollevato rispetto ai carichi previsti. Il sistema è anche in grado di fornire la quantificazione del peso che si cerca di sollevare.

**ME - Manual Extension****FR**

Système conçu, développé et breveté par Fassi, qui, une fois combiné aux systèmes électroniques FX500 et FX800 et utilisant un logiciel dédié, décide si la charge appliquée à la rallonge manuelle peut ou ne peut pas être soulevée en fonction des charges prévues. Le système peut également fournir la quantification du poids que l'utilisateur veut soulever.



## ME - Manual Extension

DE

Ein von Fassi geplantes, entwickeltes und patentiertes System, das in Kombination mit den elektronischen Fassi-Systemen FX500 und FX800 sowie einer speziell dafür vorgesehenen Software entscheidet, ob die Last am Handauszug gehoben werden kann oder ob sie die vorgesehene Belastung übersteigt. Das System ist auch in der Lage, das Gewicht der zu hebenden Last anzugeben.

## ME - Manual Extension

ES

Sistema estudiado, desarrollado y patentado por Fassi que, acoplado a sus propios sistemas electrónicos FX500 y FX800, y usando un software específico, decide si la carga aplicada a la prolonga puede o no puede ser levantada respecto a las cargas previstas. El sistema también puede proporcionar la cuantificación del peso que se intenta levantar.

## ME - Manual Extension

NL

Door Fassi ontworpen, ontwikkeld en gepatenteerd systeem die, in combinatie met de elektrische systemen FX500 en FX800, een speciale software gebruikt om te beslissen of de belasting toegepast op de mechanische verlenging opgeheven kan worden of niet, met verwijzing naar de voorgeschreven lasten. Het systeem biedt ook de evaluatie van de toegepaste belasting.

**GV**

Graphic Visualizer

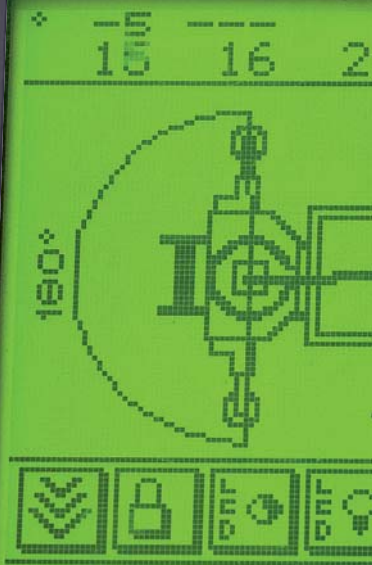
**control****GV - Graphic Visualizer****GB**

It is an innovative user panel that conveys all information concerning the crane operational status in clear way to the graphic display. This is a perfect interface between the operator and the crane to monitor the components in operation and for selection and activation of the on-board system functions by means of intuitive icons selectable via a rotary switch.

**GV - Graphic Visualizer****IT**

Innovativo pannello utente che raccoglie tutte le informazioni inerenti lo stato funzionale della gru e le mostra in modo semplice e chiaro all'operatore tramite il display grafico. E' un'interfaccia perfetta tra l'operatore e la gru per monitorare il funzionamento dei componenti e per attivare i dispositivi a bordo macchina tramite semplici icone selezionabili attraverso un selettore rotativo.

**GV - Graphic Visualizer****FR**

Panneau d'utilisateur novateur qui regroupe toutes les informations inhérentes à l'état fonctionnel de la grue et les affiche de façon simple et claire à l'opérateur via l'écran graphique. C'est une interface parfaite entre l'opérateur et la grue afin de contrôler le fonctionnement des composants et de mettre en marche les dispositifs embarqués dans la machine par le biais de simples icônes sélectionnables par un sélecteur rotatif.



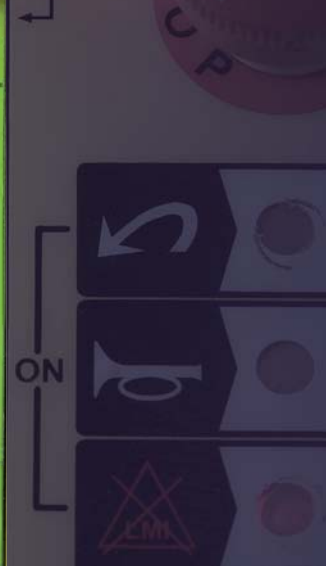
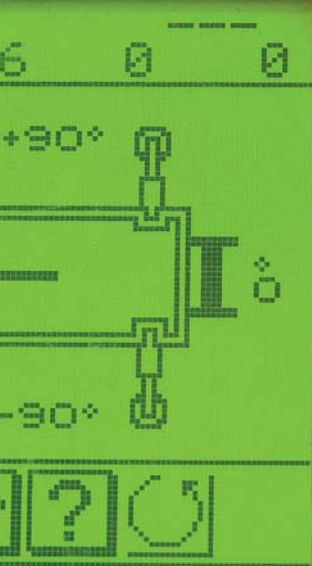

## GV - Graphic Visualizer

DE

Innovative Bedientafel, die alle Informationen zum Funktionsstatus des Krans sammelt und diese dem Bediener auf einfache und klare Weise über das Grafikdisplay übermittelt. Es handelt sich um eine perfekte Schnittstelle zwischen Bediener und Kran, die die Funktion der Komponenten überwacht und die Vorrichtungen an Bord der Maschine aktivieren kann. Dies geschieht mithilfe von leicht verständlichen Icons, die über einen Drehkopf angewählt werden können.

## GV - Graphic Visualizer

ES

Innovador panel del usuario que recoge todas las informaciones correspondientes al estado funcional de la grúa y las muestra de un modo simple y claro al operador mediante la pantalla gráfica. Es una interfaz perfecta entre el operador y la grúa para monitorizar el funcionamiento de los componentes y para activar los dispositivos a bordo de la máquina mediante simples iconos que se pueden seleccionar con un selector rotatorio.

## GV - Graphic Visualizer

NL

Het is een innovatief gebruikerspaneel dat alle informatie betreffende de operationele status van de kraan op een duidelijke grafische wijze weergeeft. Dit is een perfecte interface tussen de machinist en de kraan om de, in werking zijnde componenten, te controleren en voor selectie en activering van de "on-board" systeemfuncties, door middel van intuïtieve pictogrammen, selecteerbaar via een roterende schakelaar.

**AV**Alphanumeric  
Visualizer**control****AV - Alphanumeric Visualizer****GB**

It is an user panel that conveys all information concerning the crane operational status in clear and simple way to the operator. This is an ideal interface between the operator and the crane as its alphanumeric screen displays all the basic information necessary to monitor the functions of the crane.

**AV - Alphanumeric Visualizer****IT**

è un pannello utente che raccoglie tutte le informazioni inerenti lo stato funzionale della gru e le mostra in modo semplice e chiaro all'operatore. è un'interfaccia ideale tra l'operatore e la gru in quanto il suo display alfanumerico mostra tutte le informazioni base necessarie per monitorare le funzioni della gru.

**AV - Alphanumeric Visualizer****FR**

C'est un panneau d'utilisateur qui regroupe toutes les informations inhérentes à l'état fonctionnel de la grue et les affiche de façon simple et claire à l'opérateur. Il s'agit d'une interface idéale entre l'opérateur et la grue car son écran alphanumérique affiche toutes les informations de base nécessaires au contrôle des fonctions de la grue.



ONZ  
RECHT  
S  
RECHT  
S

### AV - Alphanumeric Visualizer

DE

Bedientafel, die alle Informationen zum Funktionsstatus des Krans sammelt und diese dem Bediener auf einfache und klare Weise übermittelt. Es handelt sich um eine ideale Schnittstelle zwischen Bediener und Kran, da das alphanumerische Display alle für die Überwachung der Kranfunktionen notwendigen Daten anzeigt.

### AV - Alphanumeric Visualizer

ES

Es un panel del usuario que recoge todas las informaciones correspondientes al estado funcional de la grúa y las muestra de un modo simple y claro al operador. Es una interfaz ideal entre el operador y la grúa, ya que su pantalla alfanumérica muestra todas las informaciones básicas necesarias para monitorizar las funciones de la grúa.

### AV - Alphanumeric Visualizer

NL

Het is een gebruikerspaneel dat alle informatie, betreffende de operationele status van de kraan, op een duidelijke en eenvoudige manier weergeeft aan de machinist. Dit is een ideale interface tussen de machinist en de kraan doordat het alfanumerieke display alle fundamentele informatie weergeeft die nodig is om de functies van de kraan te controleren.



**FS**  
Flow Sharing

performance

### FS - Flow Sharing

GB

A system that proportionally distributes the oil from the pump to all manoeuvres simultaneously. It allows the operation of more functions at the same time by distributing the available oil flow proportionally to the desired functions and at the desired speed guaranteeing the perfect multifunction ability of the hydraulic distributor.

### FS - Flow Sharing

IT

Sistema digitale antisaturazione sviluppato da Fassi che, tramite un software dedicato, fa confluire l'olio inviato dalla pompa in modo esattamente proporzionale a tutte le funzioni della gru attivate tramite comando radio, garantendo una perfetta multifunzionalità ed un controllo eccezionale del movimento del carico applicato.

### FS - Flow Sharing

FR

Système numérique antisaturation, développé par Fassi, qui, à l'aide d'un logiciel dédié, fait converger l'huile envoyée par la pompe de façon exactement proportionnelle à toutes les fonctions de la grue activées via la radio-commande, garantissant une multifonctionnalité parfaite et un contrôle exceptionnel du mouvement de la charge appliquée.



## FS - Flow Sharing

DE

Digitales von Fassi entwickeltes Sättigungsschutzsystem, das mittels einer speziellen Software das von der Pumpe kommende Öl exakt proportional zu allen über die Funksteuerung aktivierten Kranfunktionen fließen lässt. So wird perfekte Multifunktionalität gewährleistet und die Bewegung der aufgetragenen Last außerordentlich sicher überwacht.

## FS - Flow Sharing

ES

Sistema digital antisaturación desarrollado por Fassi que, mediante un software específico, hace confluir el aceite enviado por la bomba de un modo exactamente proporcional a todas las funciones de la grúa activadas mediante mando de radio, garantizando una perfecta multifuncionalidad y un control excepcional del movimiento de la carga aplicada.

## FS - Flow Sharing

NL

Een systeem dat de olie van de pomp gelijktijdig proportioneel verdeelt naar alle manoeuvres. Het staat de bediening van meerdere functies op hetzelfde moment toe, door het proportioneel, aan de gewenste functies, verspreiden van de aanwezige oliestroom en op de gewenste snelheid, de perfecte multifunctionele mogelijkheden van het hydraulische ventielblok garanderend.

**JDP**

Jib Dual Power

**performance****JDP****JDP - Jib Dual Power****GB**

A Fassi system that provides a double level of lift capacity for the hydraulic jib, depending from the hydraulic reach of the crane in vertical condition, controlled by outer boom extensions, ensuring inimitable performances of the hydraulic jib.

**JDP - Jib Dual Power****IT**

Sistema Fassi che gestisce un doppio livello di capacità di sollevamento della prolunga idraulica, in accordo con lo sbraccio idraulico della gru in verticale determinato e controllato dalle estensioni dei bracci sfilabili gru, assicurando prestazioni inimitabili alle prolunghe idrauliche.

**JDP - Jib Dual Power****FR**

Système Fassi qui gère le double niveau de capacité de levage de la rallonge hydraulique, selon la porté hydraulique de la grue en verticale, déterminée et contrôlée par les extensions des bras d'extensions de la grue, offrant des performances incomparables aux rallonges hydrauliques.



## **JDP - Jib Dual Power**

---

DE

Ein Fassi-System, das doppelte Hubkraft am Zusatzknickarm gewährt. Diese wird im Einklang mit der hydraulischen Ausladung des Krans in der Vertikalen bemessen, die wiederum von der Verlängerung der Ausschübe bestimmt und gesteuert wird. Die Zusatzknickarme bringen es so auf unvergleichliche Leistungen.

## **JDP - Jib Dual Power**

---

ES

Sistema Fassi que gestiona un doble nivel de capacidad de elevación de la prolonga hidráulica, de acuerdo con la extensión hidráulica de la grúa en vertical, determinada y controlada por las extensiones de los brazos extensibles de la grúa, garantizando unas prestaciones inimitables a las prolongas hidráulicas.

## **JDP - Jib Dual Power**

---

NL

Een Fassi systeem dat voorziet in een dubbel hefcapaciteitsniveau van de hydraulische jib, afhankelijk van het hydraulische bereik van de kraan in verticale conditie, aangestuurd door de uitschuifdelen van de knikarm en zorgdrend voor onnavolgbare prestaties van de hydraulische jib.

**OFF****FL**

Full Lift

**performance****FL - Full Lift****GB**

A system that allows you to select, based on operational needs, "FAST" (recycling valve activated) or "POWER" (recycling valve deactivated) while telescoping the booms. Selection is both via radio control thanks to the icon on the display or on the push button of the main control panel.

**FL - Full Lift****IT**

Sistema che permette di selezionare, in base alle esigenze operative, la modalità di utilizzo "veloce" (valvola rigenerativa attivata) o "potente" (valvola rigenerativa disattivata) dell'uscita dei bracci sfilabili. La selezione avviene tramite icona presente sulla pulsantiera del radiocomando o sul pannello utente.

**FL - Full Lift****FR**

Système qui permet de sélectionner, selon les exigences opérationnelles, la condition d'utilisation « rapide » (vanne régénérative activée) ou « puissante » (vanne régénérative désactivée) de la sortie des bras d'extensions. La sélection s'effectue à l'aide de l'icône présente sur le tableau de radiocommande ou sur le panneau d'utilisateur.





### FL - Full Lift

DE

Ein System, das je nach Arbeitsanforderung die Wahl des Bedienmodus "schnell" (Schnellgangventil aktiviert) oder des Modus "stark" (Schnellgangventil deaktiviert) für das Ausfahren der Ausschübe erlaubt. Die Auswahl erfolgt über das Icon auf der Fernsteuerung oder dem Bedienpult.

### FL - Full Lift

ES

Sistema que permite seleccionar, en función de las necesidades operativas, la modalidad de utilización "veloz" (válvula regeneradora activada) o "potente" (válvula regeneradora desactivada) de la salida de los brazos extensibles. La selección se efectúa mediante un icono presente en la botonera del radiocomando o en el panel del usuario.

### FL - Full Lift

NL

Een systeem dat u kunt selecteren, op basis van de operationele behoeften, "SNEL" (oliehergebruikventiel geactiveerd) of "KRACHT" (oliehergebruikventiel gedeactiveerd) tijdens het uitschuiven van de telescoopmastdelen. Selectie is voor beiden via de radiografische afstandsbediening, dankzij het pictogram op de display of de drukknop op het hoofdbedieningspaneel.



**XF**  
Extra Fast

performance

### XF - Extra Fast

GB

A Fassi system that, through dedicated pilot operated check valves in conjunction with the multifunction distributor, allows smoothly, precisely and sensitively movements with less oil heating and higher speeds of operation.

### XF - Extra Fast

IT

Sistema Fassi che, tramite valvole di blocco idropilotate dedicate per l'accoppiamento a distributori multifunzione, permette azionamenti fluidi, progressivi e precisi, ottima sensibilità d'azionamento, minore riscaldamento dell'olio idraulico e velocità operative superiori.

### XF - Extra Fast

FR

Système Fassi qui, par le biais de vanes de blocage hydropilotées destinées au couplage avec des distributeurs multifonction, permet d'actionner la grue de façon progressive, précise et fluide, avec une sensibilité d'actionnement optimale, un réchauffement de l'huile hydraulique mineur et des vitesses opérationnelles supérieures.



## **XF - Extra Fast**

DE

Ein Fassi-System, das mithilfe von hydraulisch gesteuerten, speziell für die Verwendung mit Multifunktionssteuerblöcken vorgesehenen Sperrventilen, für flüssige, stufenlose und präzise Bewegungsabläufe sorgt sowie feinfühliges Manövrieren, geringere Erwärmung des Hydrauliköls und höhere Arbeitsgeschwindigkeit ermöglicht.

## **XF - Extra Fast**

ES

Sistema Fassi que, mediante válvulas de bloqueo hidrodireccionadas específicas para el acoplamiento a distribuidores multifunción, permite accionamientos fluidos, progresivos y precisos, una óptima sensibilidad de accionamiento, un menor calentamiento del aceite hidráulico y velocidades operativas superiores.

## **XF - Extra Fast**

NL

Een Fassi systeem dat, door middel van speciale drukgestuurde veiligheidsventielen in combinatie met het multifunctionele ventielblok, soepele, precieze en gevoelige bewegingen toestaat met minder olieopwarming en hogere werksnelheden.

# - Speed

**XP**

Extra Power

performance

**XP - Extra Power**

GB

A Fassi system that activates an excess of power in the most difficult situations, precisely when it's necessary, proportionally reducing the speed of the crane movements but, at the same time, increasing the lifting capacity.

**XP - Extra Power**

IT

Sistema Fassi che attiva un surplus di potenza nelle situazioni più impegnative e gravose, esattamente quando occorre, riducendo proporzionalmente la velocità dei movimenti della gru soggetti alla dinamica (bracci di sollevamento e rotazione) ma incrementando contemporaneamente le capacità di sollevamento.

**XP - Extra Power**

FR

Système Fassi qui active un surplus de puissance dans les situations plus importantes et lourdes, au moment opportun, en réduisant de façon proportionnelle la vitesse des mouvements de la grue soumis à la dynamique (bras de levage et rotation), mais en augmentant simultanément les capacités de levage.

# + Power

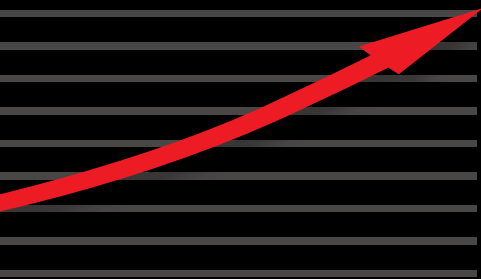

ONZ  
TECHN  
SALIT  
TU

## XP - Extra Power

DE

Ein Fassi-System, das in den schwierigsten und gefährlichsten Situationen ein Plus an Kraft aktivieren kann, und zwar genau dann, wenn es notwendig ist. Gleichzeitig wird die Geschwindigkeit der dynamischen Kranbewegungen (Hubarme und Schwenkwerk) proportional verringert, die Hubkraft dabei jedoch erhöht.

## XP - Extra Power

ES

Sistema Fassi que activa una reserva de potencia en las situaciones más comprometidas y difíciles, exactamente cuando es necesario, reduciendo proporcionalmente la velocidad de los movimientos de la grúa sujetos a la dinámica (brazos de elevación y rotación), pero incrementando al mismo tiempo las capacidades de elevación.

## XP - Extra Power

NL

Een Fassi systeem dat een overmaat aan kracht activeert in de meest moeilijke situaties, juist wanneer dit noodzakelijk is, de snelheid van de kranbewegingen proportioneel verminderd, maar op hetzelfde moment de hijscapaciteit verhoogd.

**MPES**Multi Power  
Extension System**performance****MPES - Multi Power Extension System****GB**

A Fassi system that guarantees an exceptional extension/retraction speed of the telescopic booms, built up by a set of equally powerful independent rams, linked in series connection and activated by a single control. Special independent fixing system of the extension rams to guarantee high vertical lifting performances.

**MPES - Multi Power Extension System****IT**

Originale sistema Fassi per ottenere una eccezionale velocità in uscita e rientro dei bracci sfilabili, costituito da una serie di martinetti indipendenti di uguale potenza, collegati idraulicamente tra loro in serie. Speciale ancoraggio indipendente dei martinetti sfilo per garantire prestazioni verticali elevate.

**MPES - Multi Power Extension System****FR**

Système Fassi original permettant d'obtenir une vitesse exceptionnelle en sortie et en rentrée des bras d'extensions, constitué d'une série de vérins indépendants d'une puissance égale, reliés entre eux par mode hydraulique en série. Ancrage spécial indépendant des vérins d'extension garantissant des performances verticales élevées.



## **MPES - Multi Power Extension System**

DE

Ein original Fassi-System für außergewöhnliche Geschwindigkeit beim Ein- und Ausfahren der Ausschübe. Es besteht aus einer Reihe von unabhängigen Kranzylindern gleicher Stärke, die hydraulisch und in Reihe miteinander verbunden sind. Eine spezielle unabhängige Verankerung der Ausschubzylinder sorgt für mehr Leistung in der Vertikalen.

## **MPES - Multi Power Extension System**

ES

Original sistema Fassi para obtener una excepcional velocidad en la salida y la retracción de los brazos extensibles, constituido por una serie de cilindros independientes de igual potencia, conectados hidráulicamente entre sí en serie. Anclaje especial independiente de los cilindros de extensión para garantizar elevadas prestaciones verticales.

## **MPES - Multi Power Extension System**

NL

Een Fassi systeem dat een uitzonderlijke uit-en inschuifsnelheid garandeert van de telescopische mastdelen, opgebouwd uit een set van onafhankelijke uitschuifcilinders met gelijkwaardige kracht, in serie verbonden koppeling en geactiveerd door één enkel besturingselement. Speciaal onafhankelijk montagesysteem van de uitschuifcilinders om hoge verticale hijsprestaties te garanderen.

**PROLINK**Progressive  
Link

performance

**PROLINK - Progressive Link****GB**

Exclusive Fassi system, built up by a longer outer lifting ram in conjunction with the linkage system, allowing to increase the working angle of the crane above the horizontal line from 10° to 15° according to the model, still maintaining in this configuration the nominal lifting performances. ProLink find application as well on the articulation ram of the jibs, with an increase of the working angle of the jib above the horizontal line from 10° to 20°.

**PROLINK - Progressive Link****IT**

esclusivo sistema Fassi realizzato tramite l'utilizzo di un martinetto secondario più lungo abbinato ad un particolare sistema di biellismo che permette di aumentare l'angolo di lavoro sopra la linea orizzontale da 10 a 15 gradi in dipendenza dei modelli, garantendo anche in tale configurazione le prestazioni di targa. Trova applicazione anche sui martinetti articolazione jib, con un incremento dell'angolo di lavoro del jib sopra la linea orizzontale da 10 a 20 gradi.

**PROLINK - Progressive Link****FR**

Système Fassi exclusif, réalisé à l'aide d'un vérin secondaire plus long, associé à un système d'embellage particulier qui permet d'augmenter l'angle de travail au-dessus de la ligne horizontale de 10 à 15° selon les modèles, offrant également dans cette configuration les performances nominales. Il peut également être appliqué sur les vérins d'articulation du jib, avec une augmentation de l'angle de travail du jib au-dessus de la ligne horizontale de 10 à 20°.



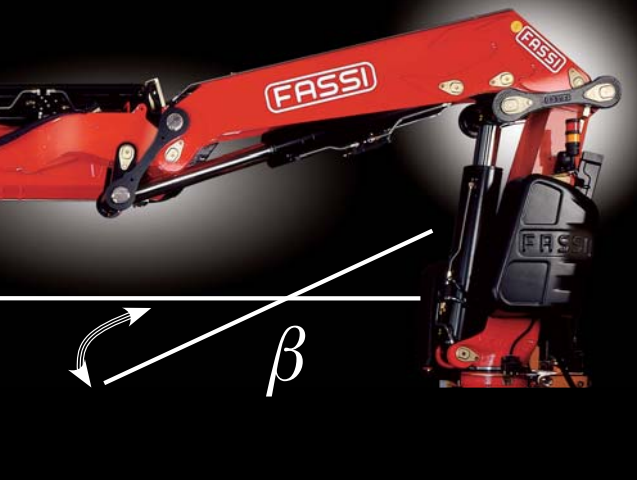

### PROLINK - Progressive Link

DE

Ein exklusives Fassi-System, das es mithilfe eines längeren, mit einem doppelten Kniehebelsystem verbundenen Knickarm möglich macht, den Arbeitswinkel je nach Modell auf 10 bis 15 Grad über die Horizontallinie zu überstrecken. Sogar in dieser Konfiguration sind die Angaben der Lastdiagramme gewährleistet. Auf die Jib-Arme kann das System ebenfalls angewendet werden, dabei ist beim Jib eine Erweiterung des Arbeitswinkels auf 10 bis 20 Grad über die Horizontale möglich.

### PROLINK - Progressive Link

ES

Exclusivo sistema Fassi realizado mediante la utilización de un cilindro secundario más largo acoplado a un sistema de bielas particular que permite aumentar el ángulo de trabajo sobre la línea horizontal de 10 a 15 grados en función de los modelos, garantizando también en esa configuración las prestaciones de placa. Se aplica también en los cilindros de articulación del jib, con un incremento del ángulo de trabajo del jib por encima de la línea horizontal de 10 a 20 grados.

### PROLINK - Progressive Link

NL

Een exclusief Fassi systeem, opgebouwd uit een langere knikcilinder in combinatie met het kniehevelsysteem, waarmee er toegestaan wordt om de werkhoeck van de kraan te vergroten tussen de 10° en 15° boven de horizontale lijn afhankelijk van het model, in deze configuratie nog steeds de nominale hijsprestaties handhavend. Prolink vindt ook toepassing op de articulatiecilinders van de jibs, met een vergroting van de werkhoeck van de jib van 10° tot 20° boven de horizontale lijn.

**RPS**Rack and Pinion  
System**strength****RPS - Rack and Pinion System**

GB

Exclusive Fassi rack and pinion rotation system with gravity self centering rack guide shoe; no need of external adjustment. Low friction anti-seizure techno-polymer rotation top bush for an extra strong rotation power.

**RPS - Rack and Pinion System**

IT

Sistema di rotazione esclusivo Fassi composto da cremagliera e pignone, dove il pattino di guida della cremagliera è autocentrante tramite gravità. Il pattino non richiede quindi alcuna regolazione esterna. Le bronzine di rotazione in tecnopolimero, materiale antiusura e con caratteristiche di basso attrito, permettono di ottenere potenze di rotazione molto elevate.

**RPS - Rack and Pinion System**

FR

Système de rotation exclusif Fassi, composé d'une crémaillère et d'un pignon, où le patin de la crémaillère est concentrique par gravité. Le patin n'exige donc aucun réglage externe. Les bagues de rotation en technopolymère, une matière anti-usure présentant des caractéristiques de friction basse, permettent d'obtenir des puissances de rotation très élevées.



### **RPS - Rack and Pinion System**

DE

Ein exklusives Fassi-Schwenksystem mit Zahnstange und Ritzel, bei dem der Führungsschuh der Zahnstange aufgrund der Schwerkraft selbstzentrierend ist. Der Führungsschuh muss also nicht von außen nachreguliert werden. Die Buchsen aus Technopolymer, einem verschleißfesten, reibungsarmen Material, bieten hohe Schwenkleistung.

### **RPS - Rack and Pinion System**

ES

Sistema de rotación exclusivo Fassi compuesto por cremallera y piñón, donde el raíl guía de la cremallera es autocentrante por gravedad. Por consiguiente el raíl no requiere ninguna regulación externa. Los cojinetes de rotación de tecnopolímero, material antidesgaste y con características de baja fricción, permiten obtener potencias de rotación muy elevadas.

### **RPS - Rack and Pinion System**

NL

Exclusief Fassi tandheugelsysteem met een zelfcentrerend, op zwaartekracht gebaseerd, tandheugelglijblok; zonder noodzaak voor externe afstelling. Lage wrijving bovenbus in de zwenk, uit techno-polymeer, voor een extra sterke rotatiekracht.

**FWD**Fewer Welds  
Design**strength****FWD - Fewer Welds Design**

GB

Fewer welded joints, the stronger the structure will be. Structural components made out of bended steel with a welded closing plate in lieu of four corners welded structures or monolithic structure like those for the outer boom and sliding sections with one single welded side: balanced elasticity under load and ideal resistance to fatigue.

**FWD - Fewer Welds Design**

IT

Più si riduce la presenza di saldature nella struttura, più la struttura sarà resistente. I componenti strutturali costituiti da acciaio piegato con saldatura di un piatto di chiusura anziché strutture composte con saldature ai quattro lati o strutture monolitiche come i bracci secondari ed i bracci sfilabili realizzati con singola saldatura, garantiscono una elasticità bilanciata sotto carico ed una resistenza ideale a fatica.

**FWD - Fewer Welds Design**

FR

Plus la présence de soudures est réduite dans la structure, plus cette dernière sera résistante. Les composants structurels, constitués d'acier plié avec une plaque de fermeture soudée au lieu de structures composées de soudures sur les quatre côtés ou de structures monolithiques, comme les bras secondaires et les bras d'extensions réalisés avec une seule soudure, garantissent une élasticité équilibrée en charge ainsi qu'une résistance à la fatigue idéale.

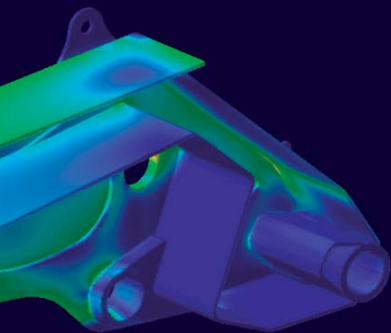

Storzi alla Von Mises (valori nodali)

Bloccata

Max : 983.235 MPa

Min : 0.584774 MPa

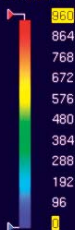

ON  
Z  
E  
T  
S  
P  
I  
T  
H  
U

## FWD - Fewer Welds Design

DE

Je weniger Schweißnähte die Kranstrukturen aufweisen, desto widerstandsfähiger sind diese. Die Strukturkomponenten bestehen entweder aus gebogenem Stahl mit Schweißnaht einer Schlussplatte und nicht mehr aus zusammengesetzten Strukturen mit Schweißnähten an den vier Seiten oder sind monolithische Strukturen wie die Knickarme und die Ausschübe, die mit einer einzigen Schweißung hergestellt werden. Sie verfügen über eine ausgewogene Elastizität unter Belastung und eine ideale Dauer-schwingfestigkeit.

## FWD - Fewer Welds Design

ES

Cuanto más se reduce la presencia de soldaduras en la estructura, más resistente será la estructura. Los componentes estructurales, constituidos por acero plegado con una placa de cierre soldada, en lugar de estructuras compuestas con soldaduras en los cuatro lados o estructuras monolíticas como los brazos secundarios y los brazos extensibles, realizados con única soldadura, garantizan una elasticidad equilibrada bajo la carga y una resistencia ideal al esfuerzo.

## FWD - Fewer Welds Design

NL

Des te minder gelaste verbindingen, des te sterker de structuur zal worden. Structurele componenten gemaakt van gebogen staal met een gelaste sluitplaat in plaats van vier hoekgelaste structuren of monolithische structuur, zoals voor de knikarm en de telescopisch uitschuifbare mastdelen met één enkele gelaste zijde, houdt in: evenwichtige elasticiteit onder belasting en ideale weerstand tegen vermoeidheid.



**CQ**  
Cast Quality

**strength**

### **CQ - Cast Quality**

**GB**

Fassi use for more than 35 years cast components with high mechanical characteristics for various important structural components, such as the bottom section (pinion) and the head of the column, the column support, the heads of the ram rods and the cylinder bottoms, the connecting rods and other minor components: less weldings, higher performance to fatigue cycles.

### **CQ - Cast Quality**

**IT**

Fassi usa da oltre 35 anni componenti in fusione con alte caratteristiche meccaniche su vari importanti componenti strutturali quali la parte inferiore (pignone) e la testata della colonna, il supporto colonna, le testate degli steli e dei cilindri dei martinetti, le bielle ed altri componenti minori: meno saldatura e più resistenza ai cicli a fatica.

### **CQ - Cast Quality**

**FR**

Fassi utilise depuis plus de 35 ans des composants en fusion, présentant des caractéristiques mécaniques élevées sur différents composants structurels importants, comme la partie inférieure (pignon) et la tête de la colonne, le support de la colonne, les têtes des tiges et des cylindres des vérins, les bielles ainsi que d'autres composants mineurs: moins de soudure, plus de résistance à la fatigue.

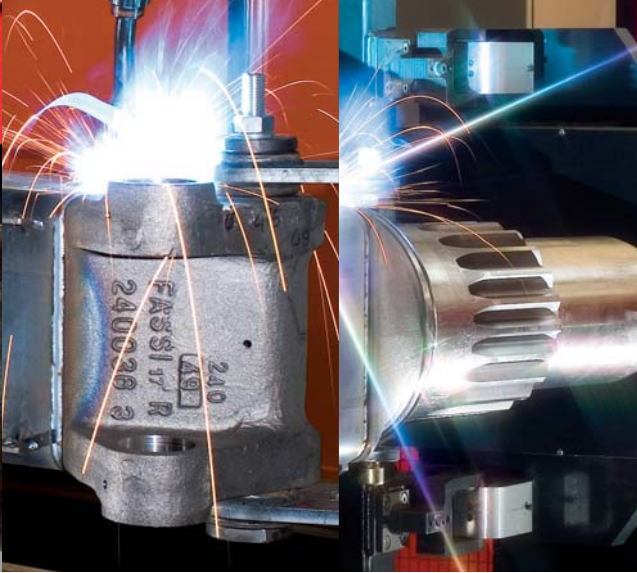

## CQ - Cast Quality

DE

Fassi verwendet seit mehr als 35 Jahren Gusskomponenten mit hervorragenden mechanischen Eigenschaften für verschiedene wesentliche Strukturkomponenten wie den Sockel (Ritzel), den Kopf der Kransäule, den Träger der Kransäule, die Köpfe der Schafte und Kranarmzylinder, die Kniehebel und andere kleinere Komponenten: weniger Schweißnähte und mehr Widerstand an Ermüdungszyklen.

## CQ - Cast Quality

ES

Fassi utiliza desde hace 35 años componentes en fusión con altas características mecánicas en distintos e importantes componentes estructurales como la parte inferior (piñón) y el cabezal de la columna, el soporte de la columna, los cabezales de las barras y de los cilindros, las bielas y otros componentes menores: menos soldaduras, más resistencia al esfuerzo.

## CQ - Cast Quality

NL

Fassi gebruikt al meer dan 35 jaar gegoten componenten met hoge mechanische eigenschappen voor verschillende belangrijke structurele componenten, zoals de onderzijde (rondsel) en de bovenkop van de kolom, de kraanvoet, de koppen van de zuigerstangen en de cilinderbodems, de kniehevels en andere kleine onderdelen: minder lassen, hogere prestaties tegen vermoeidheidscycli.

**UHSS**Ultra High  
Strength Steel**strength****UHSS - Ultra High Strength Steel**

GB

Ultra high strength steel used for the construction of the Fassi structural components, with a high elastic limit, increases structural strength and resistance of the components and at the same time reduces the weight of the crane, to the benefit of the loading capacity of the vehicle which increases.

**UHSS - Ultra High Strength Steel**

IT

Acciai ad ultra alta resistenza sono utilizzati per la costruzione di importanti componenti strutturali delle gru Fassi. Essi possiedono un elevatissimo limite elastico, incrementano la resistenza strutturale dei componenti abbassando nel contempo il peso totale della gru a beneficio del carico residuo del veicolo con gru installata che risulterà incrementato.

**UHSS - Ultra High Strength Steel**

FR

Les aciers à très haute résistance sont utilisés pour fabriquer les composants structurels majeurs des grues Fassi. Ils possèdent une limite d'élasticité très élevée, augmentant la résistance structurale des composants en diminuant simultanément le poids total de la grue au bénéfice de la charge résiduelle du véhicule avec une grue installée, qui sera donc augmentée.





## UHSS - Ultra High Strength Steel

---

DE

Ultrahochfeste Stähle werden bei der Herstellung von wichtigen Komponenten für die Strukturen der Fassi-Krane verwendet. Sie verfügen über eine extrem hohe Elastizitätsgrenze und steigern die Stabilität der Komponenten. Gleichzeitig verringert sich das Gesamtgewicht des Krans, was sich günstig auf die Nutzladefläche des Fahrzeugs mit montiertem Kran auswirkt, die dadurch erhöht wird.

## UHSS - Ultra High Strength Steel

---

ES

Se utilizan aceros de ultra alta resistencia para la fabricación de importantes componentes estructurales de las grúas Fassi. Estos poseen un elevadísimo límite elástico, incrementan la resistencia estructural de los componentes y disminuyen al mismo tiempo el peso total de la grúa en beneficio de la carga residual del vehículo con grúa instalada que resultará incrementada.

## UHSS - Ultra High Strength Steel

---

NL

Ultra hoogwaardig sterkte staal gebruikt voor de bouw van de structurele componenten van Fassi, met een hoge elasticiteitsgrens, verhoogt de structurele sterkte en weerstand van de componenten en op hetzelfde moment vermindert het eigen gewicht van de kraan, dit ten voordele van het laadvermogen van het voertuig welke toeneemt.





More information and technical data  
on website

Bianchi Errepi Associati



**FASSI**

[www.fassi.com](http://www.fassi.com)